

CONNECTIQUE

Les solutions de connectique et d'électrification, intégrées ou optionnelles, sont devenues des compléments indispensables lors d'implantations de nouveaux postes de travail.

De nouvelles solutions connectiques sont proposées pour s'adapter facilement aux postes de travail, s'intégrer à votre environnement de travail et vous rendre la vie au bureau plus simple. Obturateurs électrifiés, boîtiers prises encastrés ou trappes Top Access équipées vous permettront de personnaliser vos postes de travail en les rendant plus pratiques et efficaces.

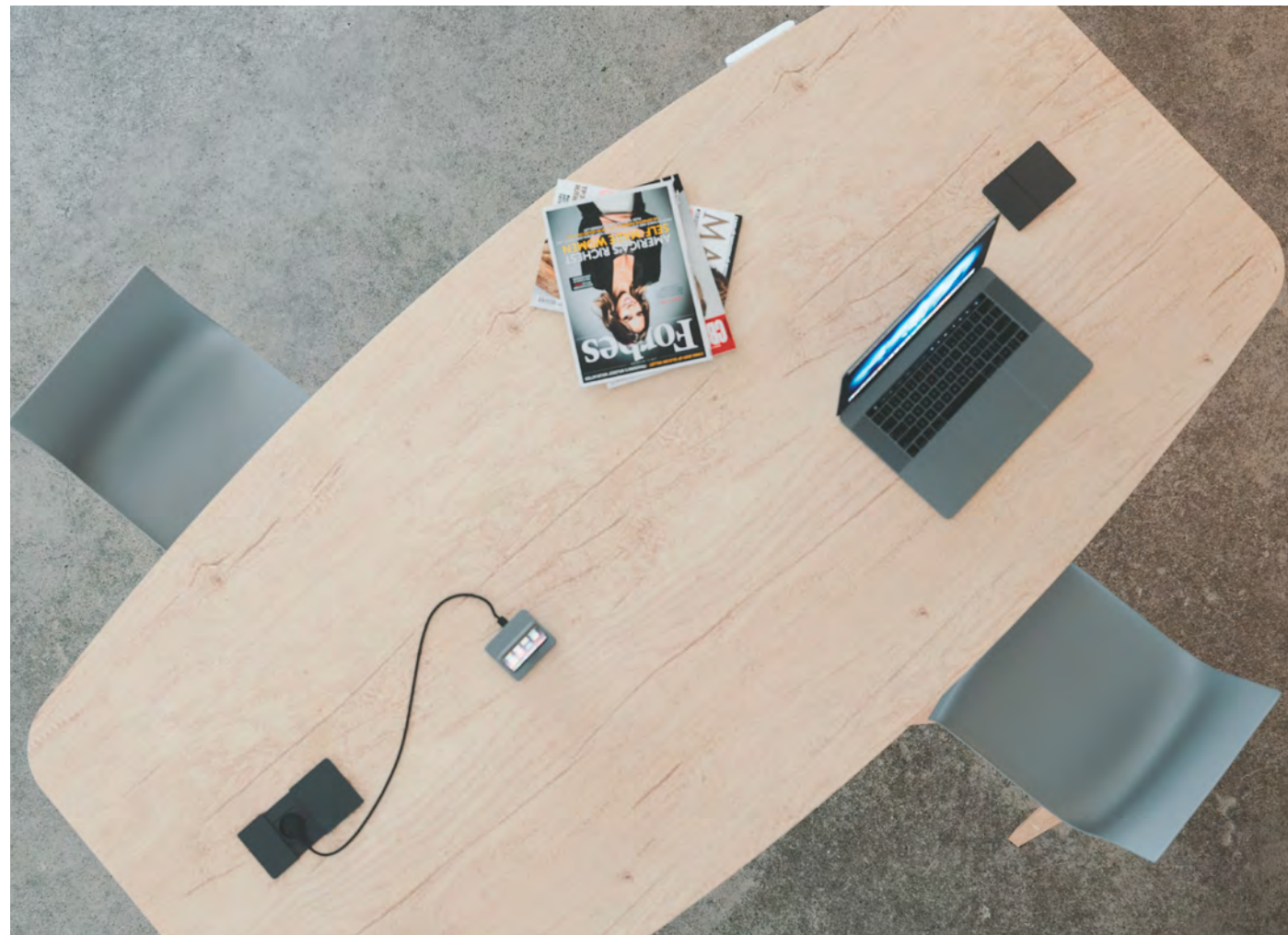

CARACTÉRISTIQUES



CONNECTIQUE

GARANTIE
5
ANS

Top Access double + bloc électrique

Bloc électrique équipé de 3 PC + 1 USB A 5v + 1 USB C 5v + 1 passage de câbles personnalisable, à associer à la trappe Top Access double présente sur les tables de réunion.

Obturbateur avec chargeur à induction

Se fixe sur le passe-câble Ø 80 mm du plan de travail ou sur un passe-câble pré-débouchant.

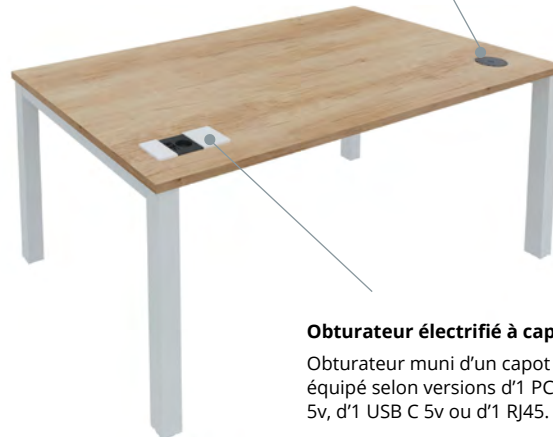

Obturbateur électrifié à capot

Obturbateur muni d'un capot coulissant, équipé selon versions d'1 PC, d'1 USB A 5v, d'1 USB C 5v ou d'1 RJ45.

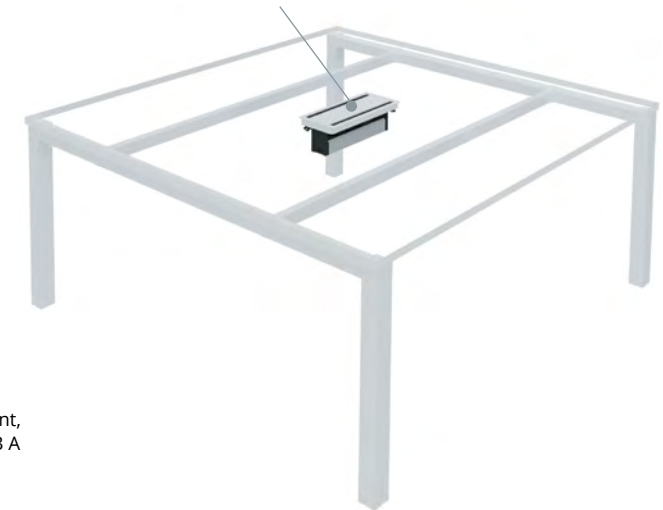

Obturbateurs électrifiés



Obturbateur électrifié
1 PC + 1 USB A



Obturbateur électrifié
1 PC + 1 USB A + 1 USB C



Chargeur à induction

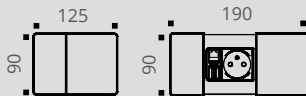

Obturbateurs électrifiés avec capots

1 Bloc électrique pour Top Access simple et double

Pour Top Access simple

Pour Top Access double

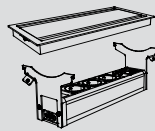
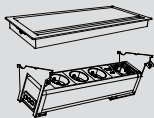

3 PC + 1 USB A 5v + 1 USB C 5v + 1 passage de câbles personnalisable

2 Kits de personnalisation optionnels



2 RJ45



1 RJ45 + 1 USB A
transfert



1 RJ45 + 1 HDMI



1 USB A transfert
+ 1 HDMI

DESCRIPTIF TECHNIQUE

Obturbateurs électrifiés

- Se fixent sur les plateaux des plans de travail à la place des obturbateurs passe-câbles standards ou via les perçages pré-débouchants Ø 80 mm (selon versions).

3 modèles :

- **Obturbateurs électrifiés 2 versions :**
 - 1 PC + 1 USB A charge 5v.
 - 1 PC + 1 USB A charge 5v + 1 USB C charge 5v. Câble alimentation 2 m.
- **Obturbateurs électrifiés avec capot :** Obturbateurs électrifiés équipés d'un capot coulissant. Equipés (selon versions) d'1 PC, d'1 USB A charge 5v, d'1 USB C charge 5v ou d'1 RJ45. Câble alimentation 2 m.
- **Obturbateur avec chargeur à induction :** Obturbateur équipé d'un chargeur à induction, pour tous les smartphones compatibles avec la technologie Qi.

1 Blocs électriques optionnels pour Top Access simples et doubles

- Permettent l'électrification des Top Access simples (pour bureaux) et doubles (pour tables de réunion). Se fixent sous les Top Access, par assemblage et clipsage. Blocs électriques fabriqués en aluminium et en polycarbonate.
- Equipés en standard de 3 PC, d'1 USB A charge 5v, d'1 USB C charge 5v et d'1 capot avec passage de câbles. Kits d'équipement complémentaires en option.
- 2 modèles : bloc départ (avec câble alimentation 2 m) et bloc suivant (avec câble de liaison 2 m + connecteur In/Out)
- Fournis avec 2 types de fixations : inclinaison à 25° pour Top Access simple et position horizontale pour Top Access double.

2 Kits de personnalisation optionnels des blocs électriques

- Pour personnaliser vos connexions et compléter l'équipement des blocs électriques (Top Access électrifiés ou blocs électriques encastrés Cohésion, Cohésion Haute ou Alto).
- 4 kits de personnalisation de connexions (à positionner par clipsage sur le bloc électrique) :
 - 2 RJ45 + cache de finition
 - 1 RJ45 + 1 USB A transfert + cache de finition
 - 1 RJ45 + 1 HDMI + cache de finition
 - 1 USB A transfert + 1 HDMI + cache de finition



CONNECTIQUE

GARANTIE
5
ANS



OBTURATEURS

		● ALUMINIUM	○ BLANC	● NOIR
Description		Réf.	Réf.	Réf.
Obturbateurs Vendus par lot de 2		Ø 80 mm Fixation sur plan de travail AX061K	AX067S	AX065G

Description		Dim. (cm)	○ BLANC	● NOIR
			Réf.	Réf.
Obturbateur électrifié simple Équipé de 1 PC + 1 USB A 5v Câble d'alimentation de 2 m inclus		Se fixe sur le passe-câble Ø 80 mm du plan de travail Ø 100 mm	DQ137S	DQ135G
Obturbateur électrifié Équipé de 1 PC + 1 USB A 5v + 1 USB C 5v Câble d'alimentation de 2 m inclus		Se fixe sur le passe-câble Ø 80 mm du plan de travail Ø 91 mm	DX797S	DX795G
Obturbateur avec chargeur à induction Câble d'alimentation de 2 m inclus		Se fixe sur le passe-câble Ø 80 mm du plan de travail Ø 88 mm	—	DQ015G





7S 5G
— Capots —

1 PC + 1 USB A 5V + 1 RJ45

1 PC + 2 USB A 5V

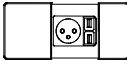
1 PC + 1 USB A 5V + 1 USB C 5V

		Réf	Finition	Réf	Finition	Réf	Finition		
Obturbateurs électrifiés à capot Se fixent sur les passe-câbles Ø 80 mm des plans de travail P 90 / L 125 - 190 Câble d'alimentation de 2 m inclus		DQ00	+ []		DP98	+ []		DP99	+ []

Comment commander ? Obturbateur électrifié à capot, 1 PC + 1 USB A 5V + 1 RJ45, finition **Noir** = DQ00 + [5G]



Comment composer le Top Access électrifié ?



ALUMINIUM / NOIR

BLOCS ÉLECTRIQUES OPTIONNELS POUR TOP ACCESS SIMPLES ET DOUBLES

1 Blocs électriques

Blocs électriques pour Top Access

Équipés de 3 PC + 1 USB A 5v + 1 USB C 5v + 1 passage de câbles
Se positionnent sous les Top Access par clipsage
Inclinaison à 25° du bloc électrique pour Top Access simple

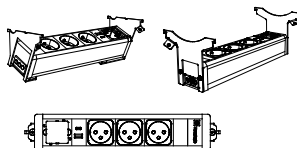

Description	Dim. (cm)	Réf.
Élément départ Câble d'alimentation de 2 m inclus	P 12,5 / H 12 / L 29	DX375G
Élément suivant* Câble de liaison de 2 m inclus	P 12,5 / H 12 / L 29	DX385G

* Les Top Access équipés peuvent être reliés en série jusqu'à 2 modules suivants maximum pour 1 module départ.

KITS D'ÉQUIPEMENT POUR BLOCS ÉLECTRIQUES

Pour compléter l'équipement des blocs électriques encastrés (Cohésion, Cohésion Haute et Alto) et des Top Access électrifiés

2 Kits pour blocs électriques

2 RJ45*

Réf. _____

DR865G

1 RJ45 + 1 USB A TRANSFERT*

Réf. _____

DR875G

1 RJ45 + 1 HDMI*

Réf. _____

DR885G

1 USB A TRANSFERT + 1 HDMI*

Réf. _____

DR895G

* Cache de finition inclus

Comment compléter le bloc électrique avec 1 kit ?

